



# VARIFLEX AKUSTIK

Die mobile, schalldämmende Trennwand  
für optimale Raumakustik

# ZUM WOHLGEFÜHL IM RAUM GEHÖRT DIE RICHTIGE AKUSTIK

Variflex Akustik absorbiert den Schall und sorgt für ein besseres Raumgefühl.



Besser hören und verstehen, mehr Ruhe und Konzentration – das trägt zu mehr Effektivität und besseren Arbeitsergebnissen bei.

## Raum und Funktion anspruchsvoll gestalten

Flexible Raumtrennsysteme schaffen Räume für Kommunikation. Räume, in denen gelernt, gearbeitet, vorgelesen, zugehört oder einfach nur genossen wird – alles Situationen, in denen es auf gute Sprachverständlichkeit und günstige Hörbedingungen ankommt.

## Funktionale Raumakustik im eleganten Design

Variflex Akustik ergänzt mit seinen effektiven Akustikoberflächen das Dorma Hüppe Trennwandsystem Variflex. Die Elemente sorgen für eine gute Schallabsorption und verbessern die Sprech- und Hörbedingungen. Mit ihren präzisen Lochbildern und eleganten Oberflächen tragen sie auch optisch zur Wohlfühlatmosphäre im Raum bei.

Variflex Akustik gibt es für unterschiedliche Anforderungen in den Versionen

- Variflex Akustik Classic
- Variflex Akustik SuperFine
- Variflex Akustik Light



Bei parallelen Veranstaltungen ist nicht nur die Geräuschdämmung zwischen den Räumen wichtig, sondern auch die passende Absorption des Schalls innerhalb jeder Raumeinheit.

# VARIFLEX AKUSTIK CLASSIC

Die effektive Kombination aus Schalldämmung und Schallabsorption

## Zwei Lochbilder mit hervorragender Gesamtperformance

Für die raumakustische Planung stehen zwei elegante Lochbilder zur Verfügung. Der innovative Akustikaufbau ermöglicht es, dass mit beidseitigem Aufbau bei der geringen Trennwandstärke von nur 120 mm eine ausgezeichnete Schalldämmung und Schallabsorption erzielt werden. Die Schalldämmung wurde im Labor mit den Akustikoberflächen im Verbund geprüft. Zudem zeichnet sich das System durch seine Leichtigkeit aus.

### Variflex Akustik Classic

direkt eingehängt	Gewicht [kg/m <sup>2</sup> ]	Schall-dämmung [R <sub>w</sub> dB]	Trennwand-stärke in [mm]
2-seitig	51	57	120
2-seitig	42	53	120

## Innovativer Akustikaufbau sorgt für eine schlanke Lösung mit hoher Effizienz

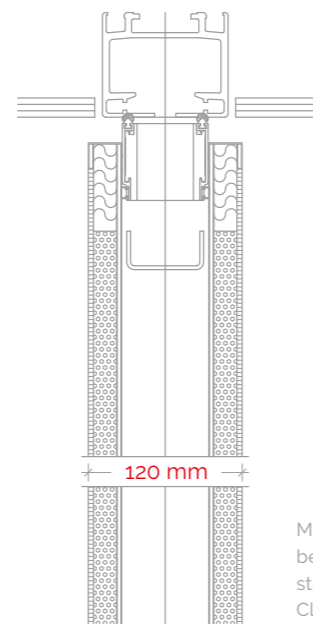

Mit einseitiger Akustik beträgt die Trennwandstärke der Variflex Akustik Classic 110 mm.

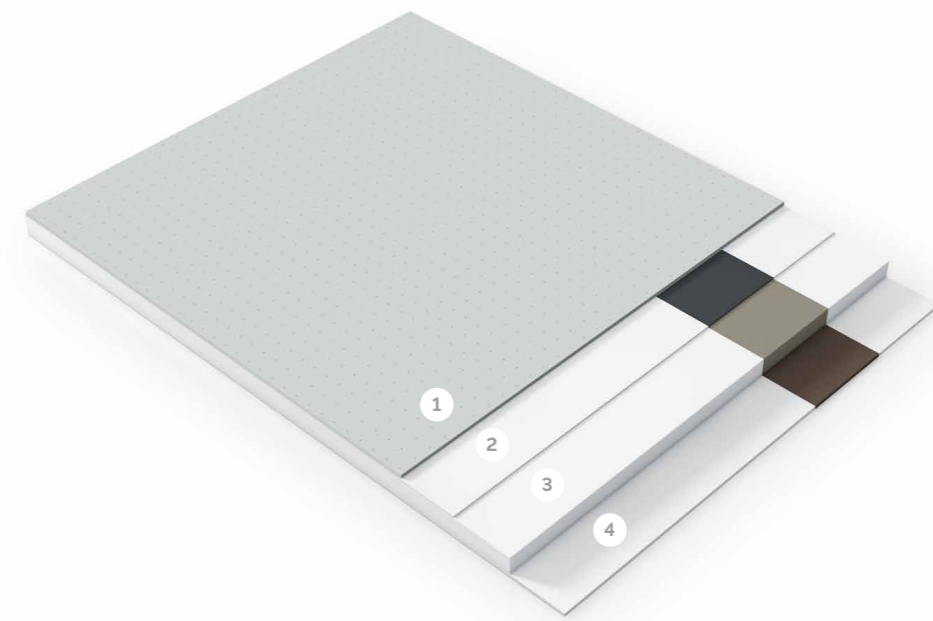

**Konstruktiv durchdacht:** Der geschlossene, stabile Elementaufbau in der Übersicht:

- 1 speziell perforierte Verbundoberfläche
- 2 Akustikvlies, schwarz
- 3 Akustikkern, hoch absorbierend
- 4 Trägerplatte

## Variflex Akustik Classic Lochbild 1 – Mikro-Perforierung 1,5 – 6

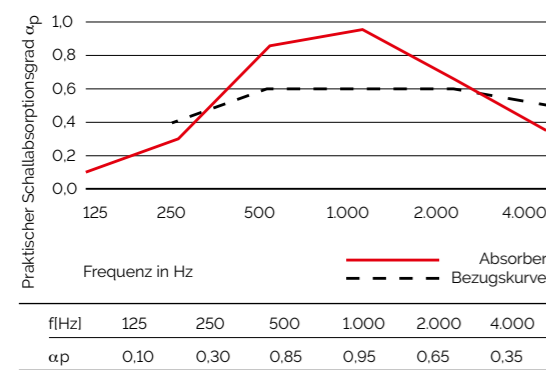

Lochmittenabstand: 6 mm (horizontal | vertikal)  
Lochdurchmesser: 1.5 mm | Randabstand: 20 mm

## Variflex Akustik Classic Lochbild 2 – Perforation 3 – 8

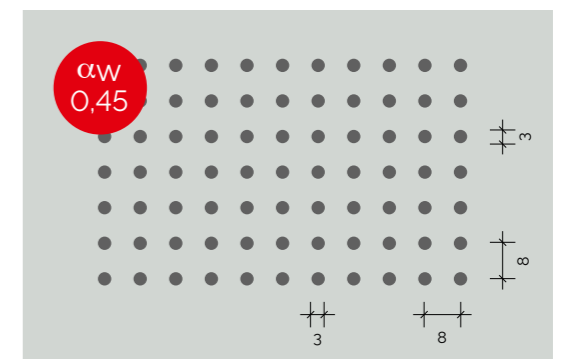
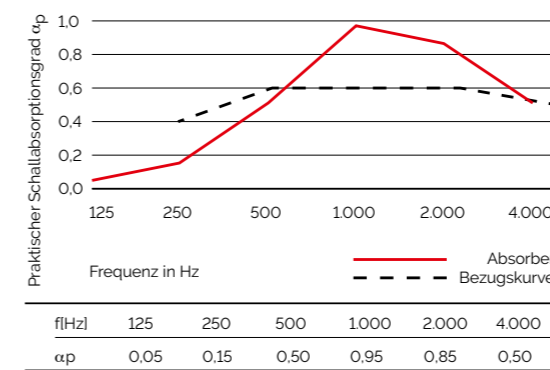

Bewerteter Schallabsorptionsgrad  $\alpha_w = 0,45$   
Formindikator M H

Lochmittenabstand: 8 mm (horizontal | vertikal)  
Lochdurchmesser: 3 mm | Randabstand: 20 mm

# VARIFLEX AKUSTIK SUPERFINE

Vereint wirkungsvollen Schallschutz mit höchster Eleganz

## Die Optik und die Akustik prägen den Charakter eines Raumes

Diese elegante Akustik-Ausstattung einer Variflex Trennwand glänzt nicht nur mit ihren überzeugenden – im Verbund geprüften – Schalldämm- und Absorptionswerten, sondern auch mit ihrer reinen Ästhetik. Mit einer sehr hohen Schallabsorption und einem dezenten, optisch kaum wahrnehmbaren Lochbild von nur 0,5 mm steigert die super-feine Premium-Variante des Akustikaufbaus das Wohlbefinden der Menschen im Raum.

### Variflex Akustik SuperFine

direkt eingehängt	Gewicht [kg/m <sup>2</sup> ]	Schall-dämmung [R <sub>w</sub> dB]	Trennwand-stärke in [mm]
2-seitig	51	57	120
2-seitig	42	53	120

## Innovativer Akustikaufbau mit superfeiner Premium-Lochung

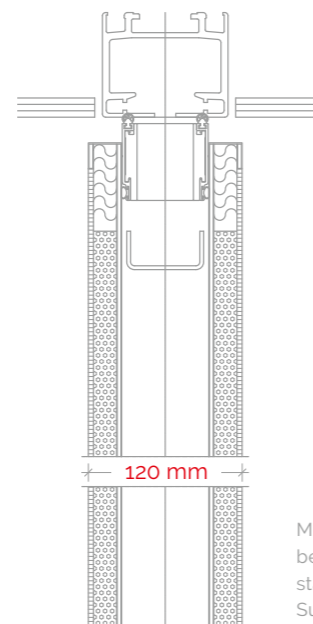

Mit einseitiger Akustik beträgt die Trennwandstärke der Variflex Akustik SuperFine 110 mm.

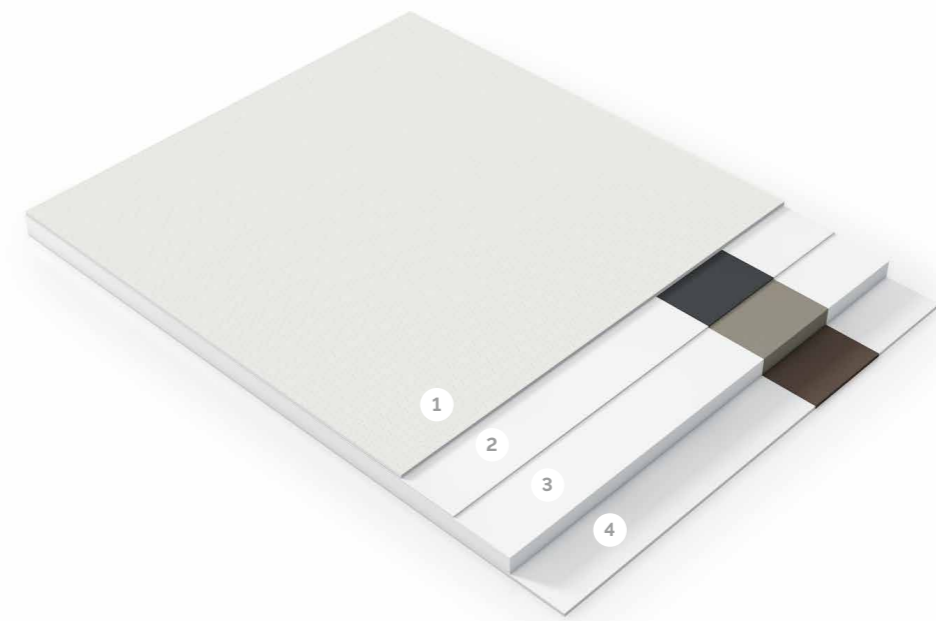

**Konstruktiv durchdacht:** Der geschlossene, stabile Elementaufbau in der Übersicht:

- 1 speziell doppelt perforierte Verbundoberfläche
- 2 Akustikvlies, schwarz
- 3 Akustikkern, hoch absorbierend
- 4 Trägerplatte

## Variflex Akustik SuperFine mit Mikro-Perforierung 0,5 – 1,8

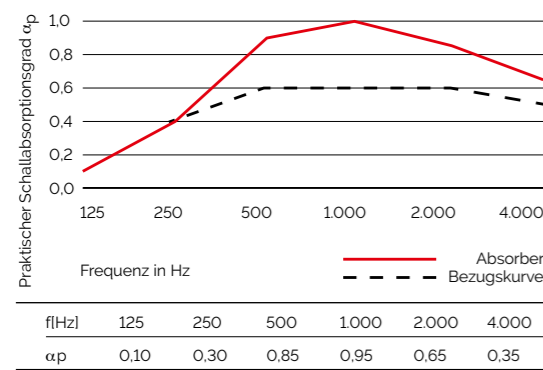

Bewerteter Schallabsorptionsgrad  $\alpha_w = 0,70$   
Formindikator M



Lochmittenabstand: 1,8 mm (versetzt)  
Lochdurchmesser: 0,5 mm | Randabstand: 0 mm

## Effektive Akustikoberflächen im eleganten Lochdesign



Die mikrofeine Perforierung sorgt für eine ausgeglichene Raumakustik ohne Kompromisse bei der Optik



Ob Einzel- oder Parallelveranstaltung: in störungsfreier Atmosphäre lässt es sich besser kommunizieren

# VARIFLEX AKUSTIK LIGHT

Verbesserte Raumakustik schon bei gleichbleibender Trennwandstärke

## Mit gleichbleibender Trennwandstärke zu mehr Raumgewinn

Für Raumsituationen mit weniger Platzangebot im Parkbereich gibt es diese schmale Light-Version der Variflex Akustik. Sie sorgt schon bei einer Trennwandstärke von nur 100 mm, bei der die Akustik in die Deckplatte integriert ist, für eine Verbesserung der Raumakustik.

Bei dieser Trennwandstärke ist die Kombination mit Variflex Glaselementen ohne einen Versatz möglich.

### Variflex Akustik Light

in Deckplatte integriert	Gewicht [kg/m <sup>2</sup> ]	Schall-dämmung [R <sub>w</sub> dB]	Trennwand-stärke in [mm]
2-seitig	57	57	100
2-seitig	50	55	100
2-seitig	42	54	100

## Beidseitiger Akustikaufbau mit nur 100 mm Wandstärke

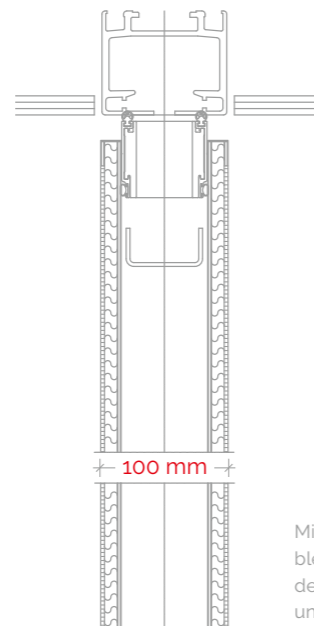

Mit einseitiger Akustik bleibt die Trennwandstärke der Variflex Akustik Light unverändert bei 100 mm.

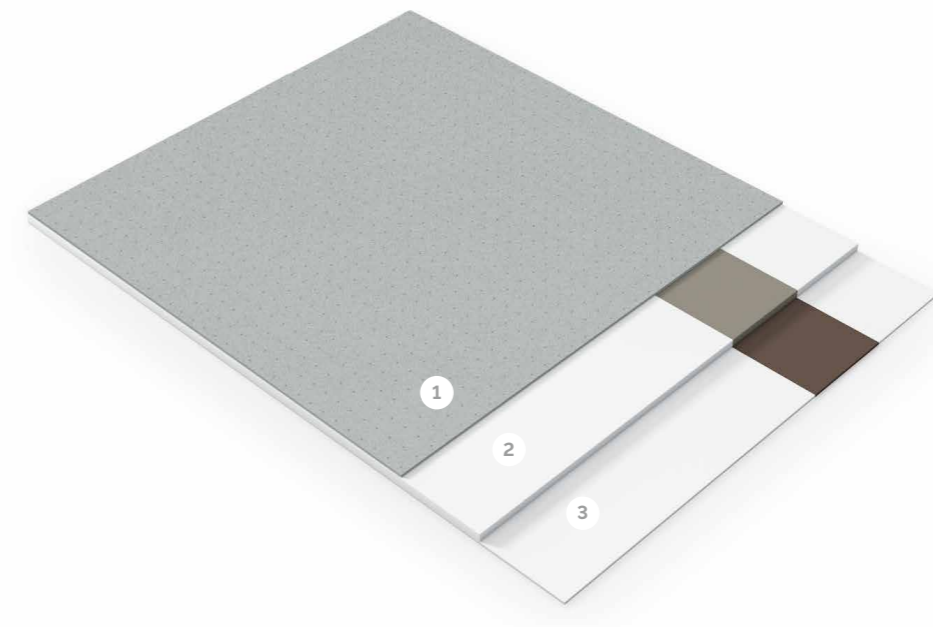

**Konstruktiv durchdacht:** Der geschlossene, stabile Elementaufbau in der Übersicht:

- 1 speziell perforierte Verbundoberfläche
- 2 Kern
- 3 Trägerplatte

## Variflex Akustik Light mit Mikro-Perforierung 1,5 – 6

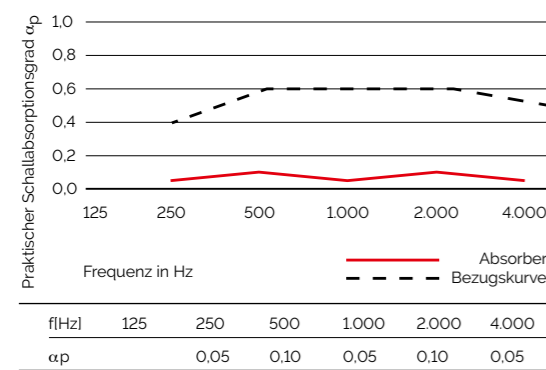

Bewerteter Schallabsorptionsgrad  $\alpha_w = 0,10$

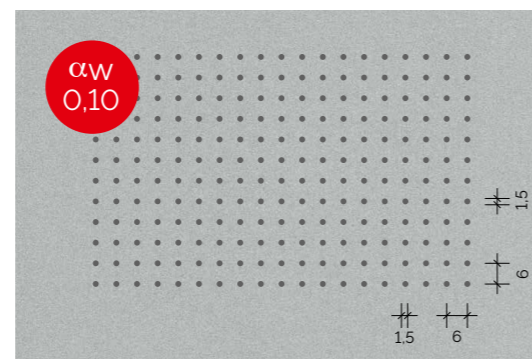

Lochmittenabstand: 6 mm (horizontal | vertikal)  
Lochdurchmesser: 1.5 mm | Randabstand: 20 mm

## Variflex Akustik Light ist mit Variflex Glas kombinierbar



Mehr Licht, mehr Raum, mehr Ruhe: Transparenz und Schallschutz sorgen für ein besseres Raumgefühl.



Die gemeinsame Wandstärke der Trennelemente von 100 mm ermöglicht die Kombinierbarkeit.

# PURE DECOR COLLECTION

Die Variflex Akustik Kollektion für individuelle  
Raumgestaltung



## **Vielfältige Gestaltungsmöglichkeiten mit Oberflächen in fünf eleganten Farben**

Die Oberflächen der Pure Decor Collection sind speziell auf das Dorma Hüppe Raumtrennsystem Variflex zugeschnitten, so dass die mobilen Trennwände leicht in die raumakustische Planung einbezogen werden können.

Alle Variflex Akustik Versionen sind mit Oberflächendekoren in fünf zeitlos modernen Farben erhältlich. Vom dezenten Weiß, das dem Raum eine angenehme Großzügigkeit und Offenheit verleiht, bis zum hellen Aluminiumdekor mit seiner klaren, technischen Ausstrahlung – so wird Variflex Akustik zum vielseitigen Gestaltungselement der flexiblen Raumplanung.

## Pure Decor Collection



**Uni Weiß**  
Code: A 242 PE  
RAL 9010

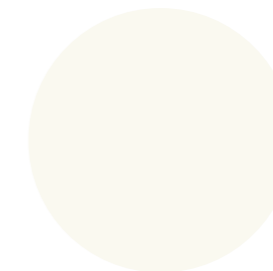

**Artic Weiß**  
Code: A 222 PE  
RAL 9003



**Nebelgrau**  
Code: A 400 PE  
NCS S 1002-G50Y

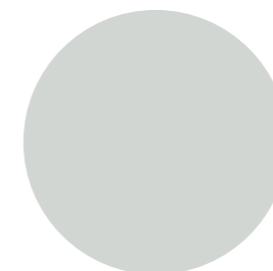

**Hellgrau**  
Code: A 402 PE  
RAL 7035

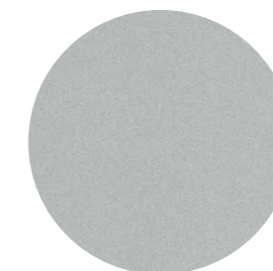

**Aluminium hell**  
Code: F509 ST2  
RAL 9006

Farbabweichungen der Dekorabbildungen sind drucktechnisch bedingt.  
RAL/NCS-Angaben sind Annäherungen an die Farbsysteme und können oberflächenbedingt abweichen.



 **DORMA**HÜPPE

 **SKYFOLD**

dormakaba Group

DE

**DORMA Hüppe  
Raumtrennsysteme  
GmbH + Co. KG**

Industriestraße 5  
26655 Ocholt  
DEUTSCHLAND  
T +49 4409 666-0  
F +49 4409 666-489  
info-hueppe@dormakaba.com  
www.dorma-hueppe.com

AT

**DORMA Hüppe  
Austria GmbH**

Hollabererstraße 4b  
4020 Linz  
ÖSTERREICH  
T +43 732 600451  
F +43 732 650326  
office@dorma-hueppe.at  
www.dorma-hueppe.at

CH

**rosconi**  
SYSTEMS

Allmendstrasse 6  
5612 Villmergen AG  
SCHWEIZ  
T +41 56 611 97 20  
F +41 56 611 97 21  
info@rosconi-systems.ch  
www.rosconi-systems.ch